



デザイン／CRIE＊CRIE

AM0-022

菱形模様のバッグ



<2022S/S>

この作品はレシピ4枚です (4-1)

☆でき上がり寸法 口幅約38cm、深さ約28cm、マチ約15cm

☆使用糸 ロマーレ(30m巻)

使用色	使用量
ワイン(108)	1.4玉
シルキーホワイト(101)	1玉

☆副資材 あみあみファインネット(H200-372-2)黒…1枚

マグネット付丸型ホック18mm(H206-041-3)アンティーク…1組

☆用意するもの クラフトハサミ(H420-001)、テープ手芸用両面テープ(H204-514)メジャー、ペンチ

1 ネットをカットします

下図のようにネットをカットします。

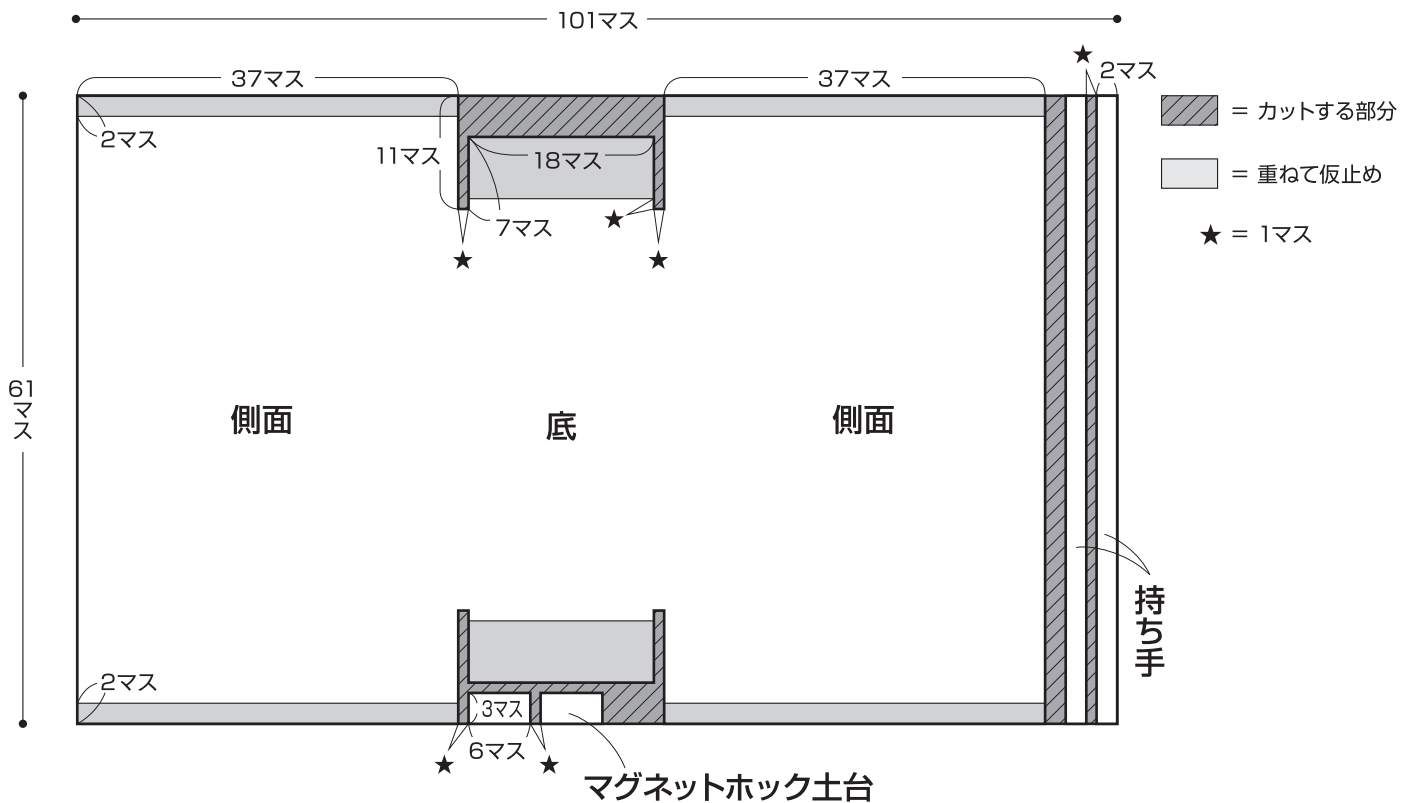

でき上がり図

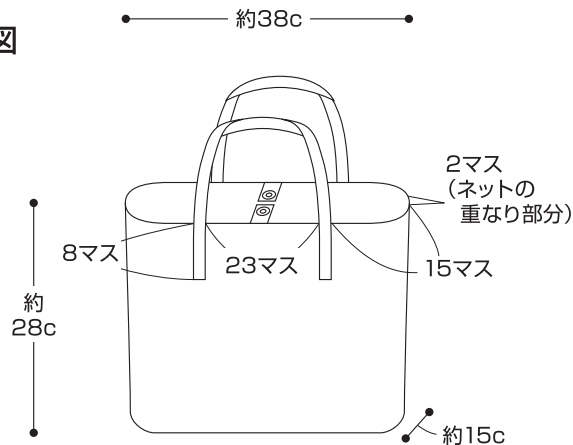

(6) 持ち手 (2枚)

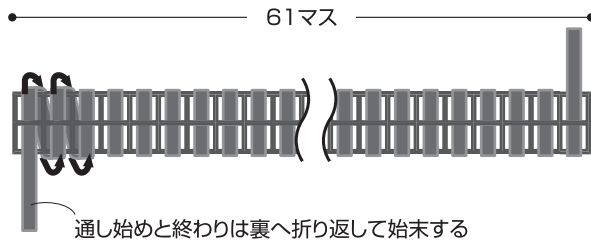

テープカット数

持ち手	ワイン	250cm×2本
-----	-----	----------

マグネットホックのつけ方

(8) マグネットホック土台 (2枚)

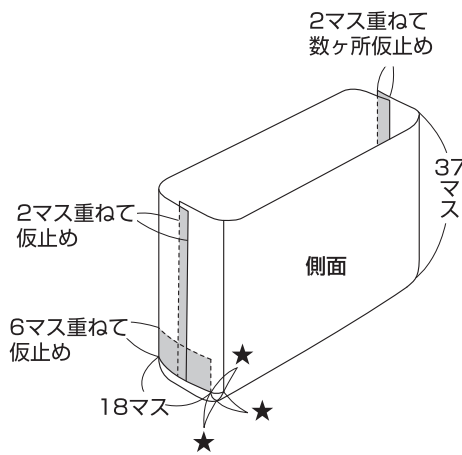
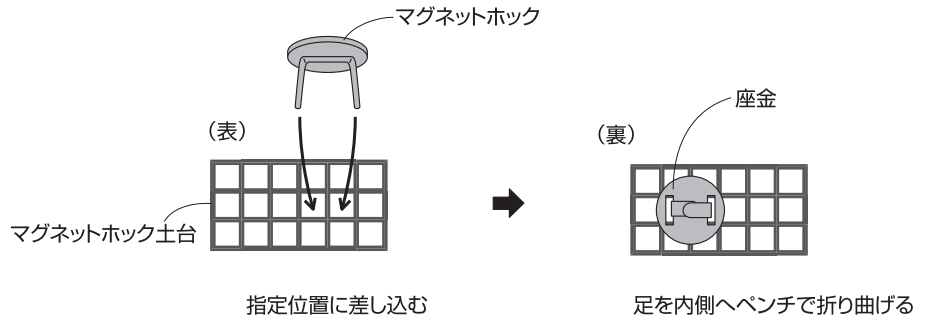
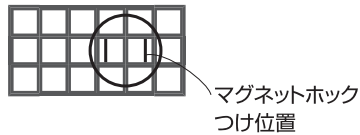

余ったネットで作れる
ネット固定パーツを紹介!

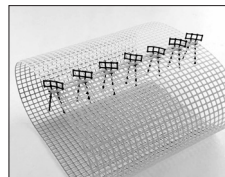

〈テープ手芸の基礎 1〉

ネットを2~3回拾ったら、テープをまっすぐ引きます。
無理に引くとネットが切れる場合があります。
※ファインネット金・銀は何度も通すと
摩擦で表面の箔が剥がれることがありますのでご注意ください。
※ローマレは進行方向以外に引くとシワがよったり、折り目がつく場合
がありますので、テープを通した向きにまっすぐ引きましょう。

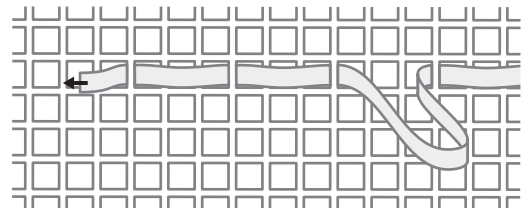

〈テープ手芸の基礎 2〉

通し終わりは、5cm程度重ねて通し
両面テープをつけ、根元でテープをカットします。

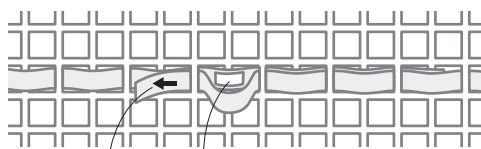

②テープを引く ①両面テープをつける

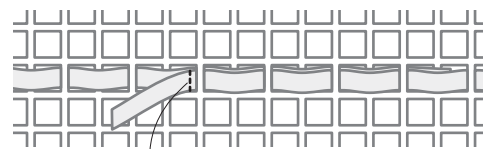

③カットする

2 テープをカットし、ネットに通します

テープを指定の長さ・本数にカットします。
テープ手芸の基礎(4-2)を参照しながら、

- (1)側面縦を通します。
- (2)側面横を通します。
- (3)底を通します。
- (4)マチを仮止めて組み立てます。(4-2参照)
ネットの重なり部分に側面マチを通します。
- (5)側面横を通します。

(6)持ち手にワインを通します。(4-2参照)

(7)側面の外側に持ち手を重ね、
持ち手の端をとじつけます。

(8)マグネットホック土台にマグネットホックを
つけます。(4-2参照)

(9)縁を巻きががります。指定位置で持ち手と
マグネットホック土台を一緒に巻きかかります。

4-3・4-4のレシピを横に並べて見ます

始末ポイント!

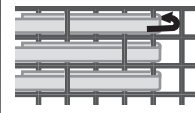

テープの両端は
図の位置までテープを
通して裏側へ折り返し
ます。2~3山重ねて
カットします。

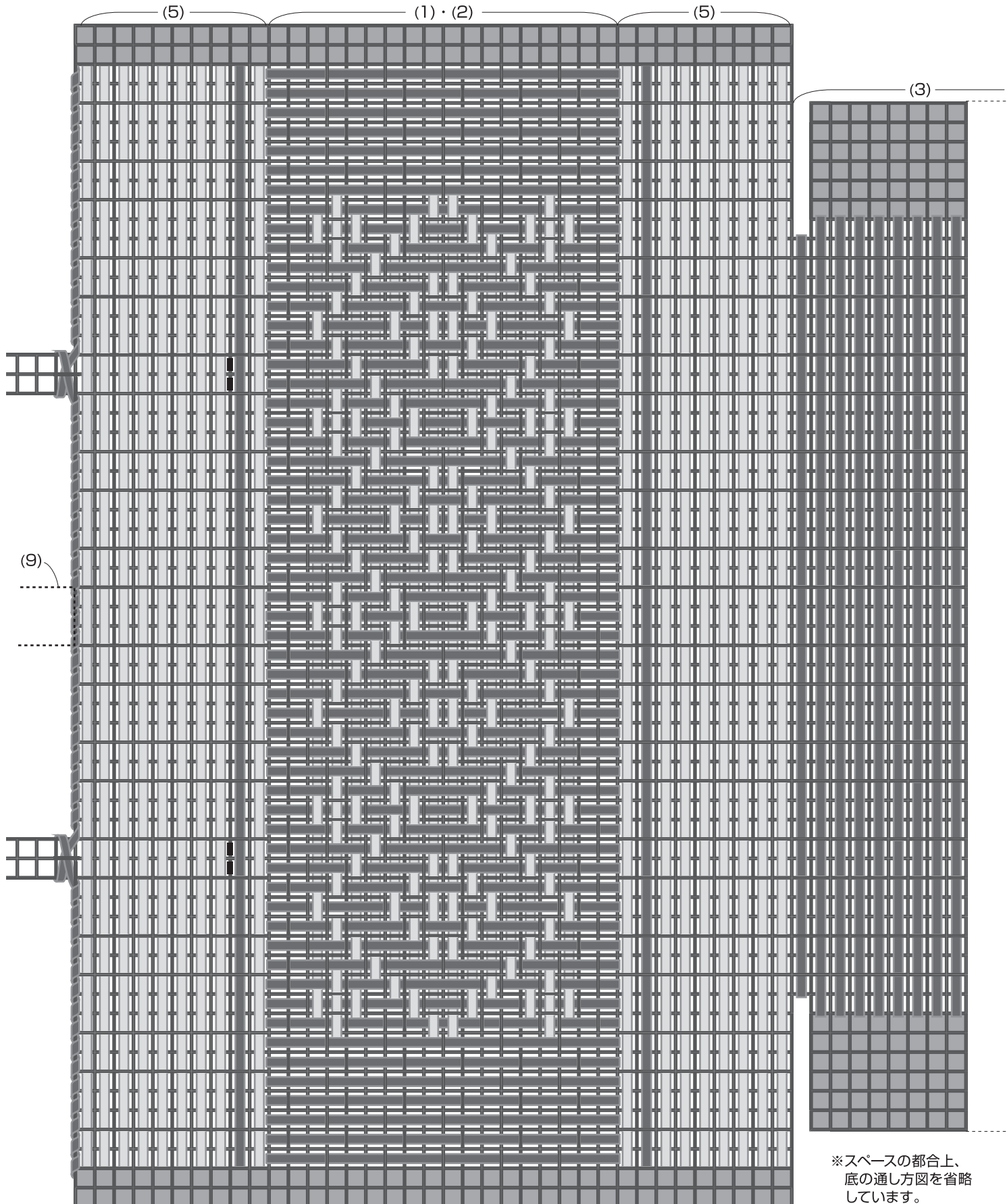

※スペースの都合上、
底の通し方図を省略
しています。

テープカット数

側面縦	ワイン	20cm×114本
側面横	シルキーホワイト	40cm×28本
底	ワイン	40cm×20本
側面マチ	ワイン	20cm×4本
側面横	シルキーホワイト	100cm×17本
	ワイン	100cm×2本

持ち手とじつけ	ワイン	30cm×4本
縁	ワイン	170cm×1本

■ = シルキーホワイト ■ = ワイン ■ = ネット重なり部分

4-3・4-4のレシピを横に並べて見ます

