

# AMF-2 スタークロッシェ編みのマルシェバッグ



デザイン/ハmana企画

☆でき上がり寸法 深さ約24cm、幅約30cm。

☆使用糸 ハmanaジャンボニー(50g玉巻)

<2015A/W>

☆副資材  
☆使用針

①	②	使用量
ベージュ(No.2)	エメラルド(No.32)	4.5玉

・バッグ底板・丸(H204-628).....1枚

ハmanaカミアミジャンボニー針8mm[本体390円]、  
ハmanaカミアミかぎ針(金属製)7/0号[本体320円]、  
毛糸とじ針(H250-706)6本1組[本体340円]。

※上記の☆使用針はパックに含まれておりませんので、別途ご用意ください。

## 〈編み方〉

糸は1本どりで、バッグ底板・丸から、かぎ針7/0号で目を拾い、編み始めます。  
2段めからジャンボニー針8mmで図のように細編みと模様編みで本体を編みます。  
続けて持ち手部分を4段編みます。

## ゲージ

模様編み

4模様が約8.5cm、  
4段が約7cm。

## 本体 (1枚)

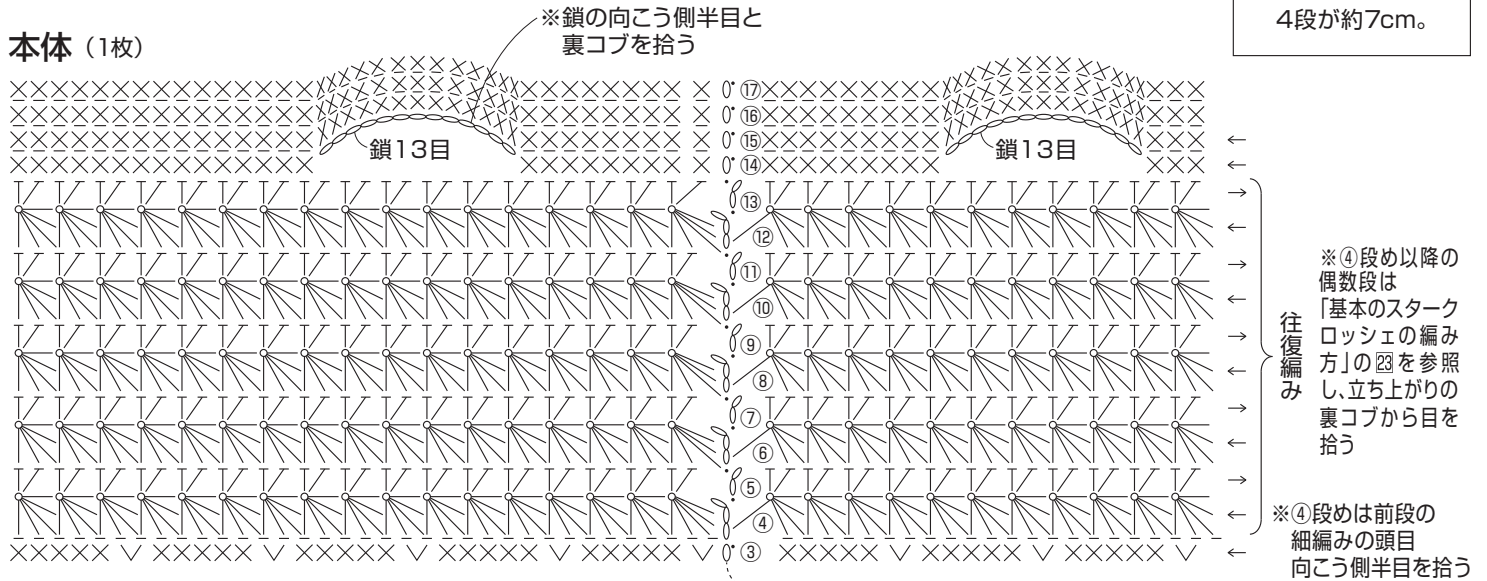

- × = 細編み
- × = すじ編み  
(前段の頭目向こう側半目を拾って細編み)
- ∨ = 細編み2目編み入れる

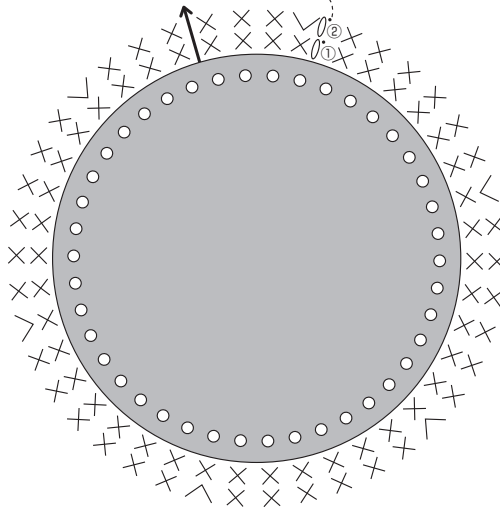
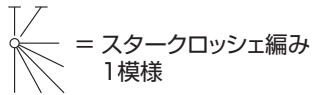

段	目数	増減	
⑬・⑫	62目	増減なし	ジャンボニー針8mm
⑮	62目拾う		
⑭	※図参照		
⑬ ④	56目 (28模様)	増減なし ☆往復編み	かぎ針7/0号
③	56目	8目増	
②	48目	6目増	
①	バッグ底板・丸の穴から42目拾う		

## でき上がり図

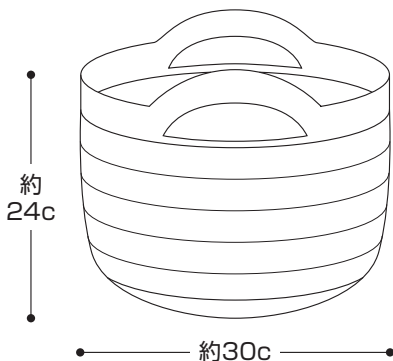

## ④～⑬段めの段の移り方

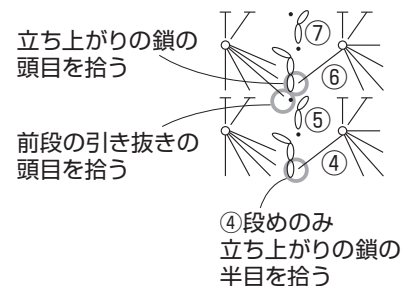

# 基本のスタークロッシェの編み方

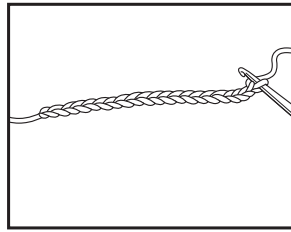

1 テキスト指定数の作り目を作り、鎖3目で立ち上がります。

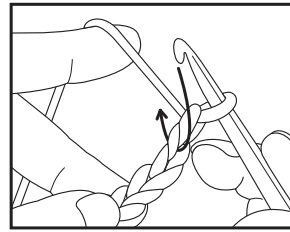

2 矢印の位置に針を入れて、鎖半目と裏コブを拾い、糸を引き出します。

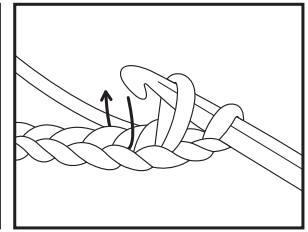

3 2で引き出した目を針にかけたまま、次の目を引き出します。

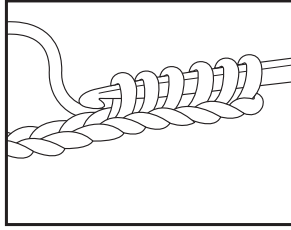

4 5目拾ったところ。(針には6目かかっています。)

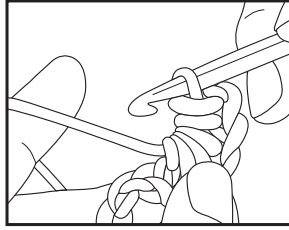

5 糸をかけて、一気に引き抜きます。

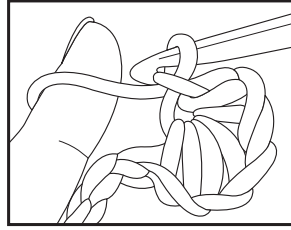

6 糸をかけて鎖編みを1目編みます。

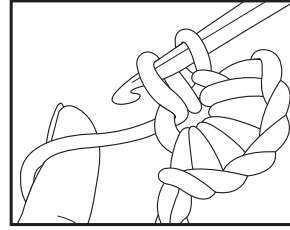

7 図のように中心に針を入れて1目めを拾います。

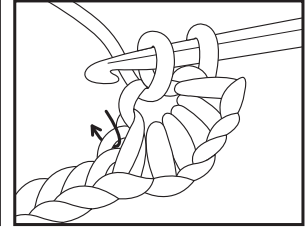

8 次に図の位置に針を入れ、2目目を拾います。(4の5目めで拾った目の奥の1本に針を入れる)

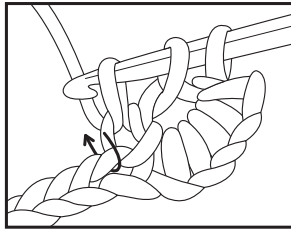

9 次に図の位置に針を入れ、3目目を拾います。(4の5目目を拾った位置と同じところに針を入れる)

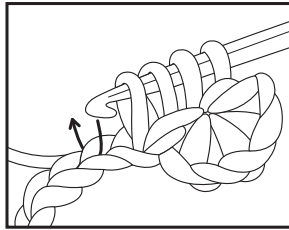

10 次に作り目に針を入れ、4目目を拾います。

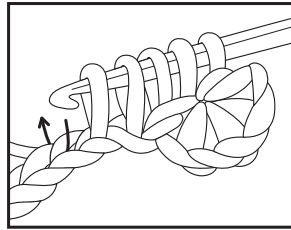

11 同様に作り目に針を入れ、5目目を拾います。(針には6目かかっています。)

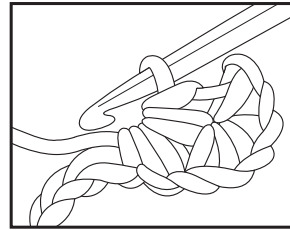

12 糸をかけて一気に引き抜きます。

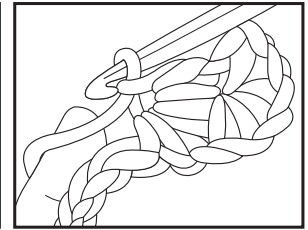

13 糸をかけて鎖編みを1目編みます。

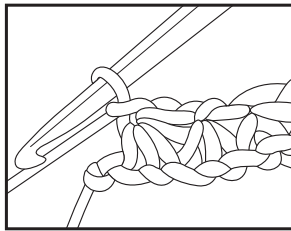

14 7~13を同様にくり返し編みます。

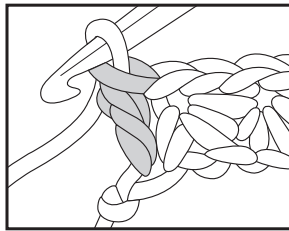

15 1段めの最後は、最終目に長編みを1目編みます。

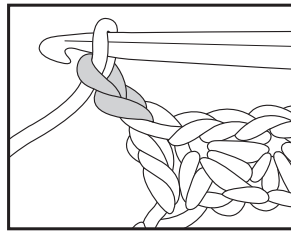

16 2段めは鎖編み2目で立ち上がります。

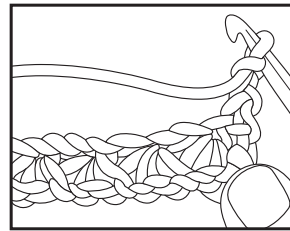

17 編地を裏返します。

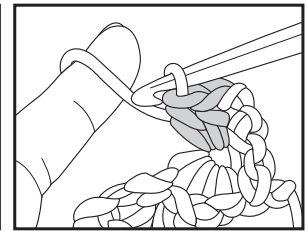

18 模様を中心に中長編みを2目ずつ編みます。

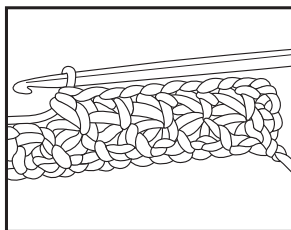

19 5模様編んだところ。

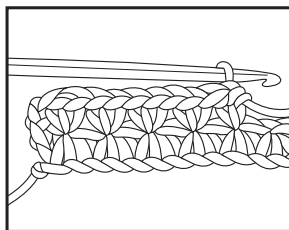

20 編地の表側にスタークロッシェの模様ができます。

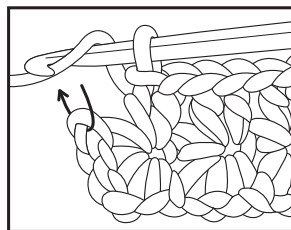

21 2段めの最後は、鎖半目と裏コブを拾い、中長編みを1目編みます。

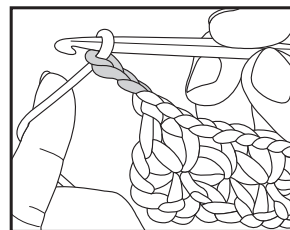

22 3段めは鎖編み3目で立ち上がります。

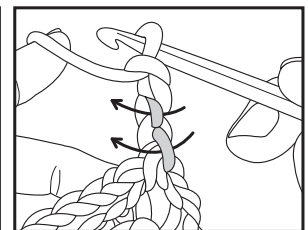

23 鎖編みの裏コブから2目拾います。

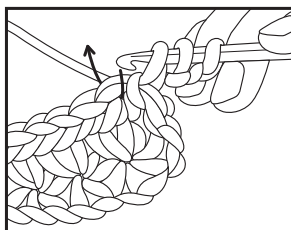

24 次に中長編みの頭目から3目目を拾います。

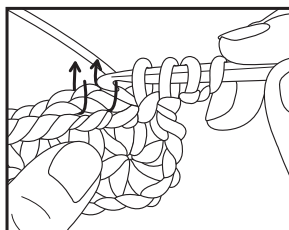

25 同様に4目め、5目目を拾います。(針には6目かかっています。)

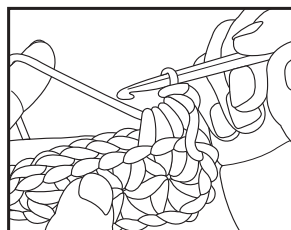

26 糸をかけて一気に引き抜きます。上記の編み方をくり返します。