

H145-217-905

連続モチーフつなぎのフレンチブル

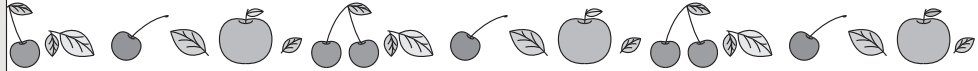

2021 S/S
この作品はレシピ4枚です

- ◆使用糸 コットングラス(25g玉巻) 薄緑(206)7.4玉(185g)
- ◆使用針 ハマナカミアミ片かぎ針3/0号
- ◆サイズ 身幅約45cm、着丈約50cm、ゆき丈約27cm
- ◆ゲージ モチーフ 縦約7.6cm、横約8cm
模様編み 1模様が約1.5cm、17.5段が10cm
- ◆編み方 糸は1本どりで編みます。



デザイン/松本恵衣子

【身頃】モチーフは共糸鎖の作り目で編み始め、編み方ポイントを参照しながら番号順に連続モチーフつなぎで編みます。モチーフから目を拾い、脇を模様編みで編みますが、12段めで脇の合印同士(◎・●)を編みつなぎます。脇から続けて袖を模様編みで編み、袖下を鎖とじ(引き抜き1目と鎖3目)にします。【裾、衿ぐり、袖口】前後身頃から目を拾い、裾を縁編みaで、衿ぐりを縁編みbで、袖口を縁編みcで編みます。

寸法表記について

(例) 45(100目) = 45cm(100目)
38(60段) = 38cm(60段)

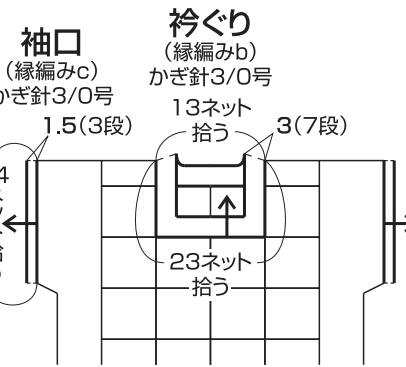
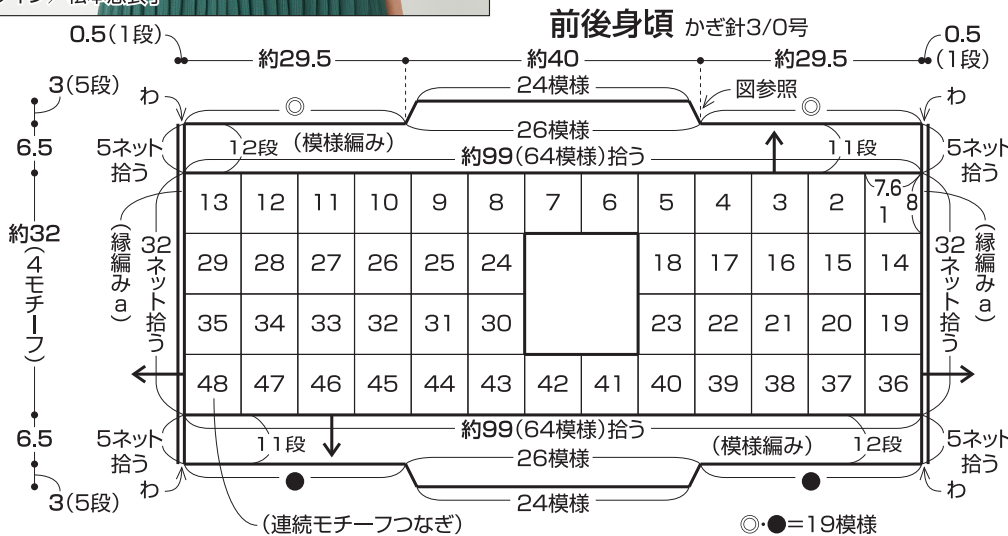

4-1・4-2のレシピを横に並べて見ます

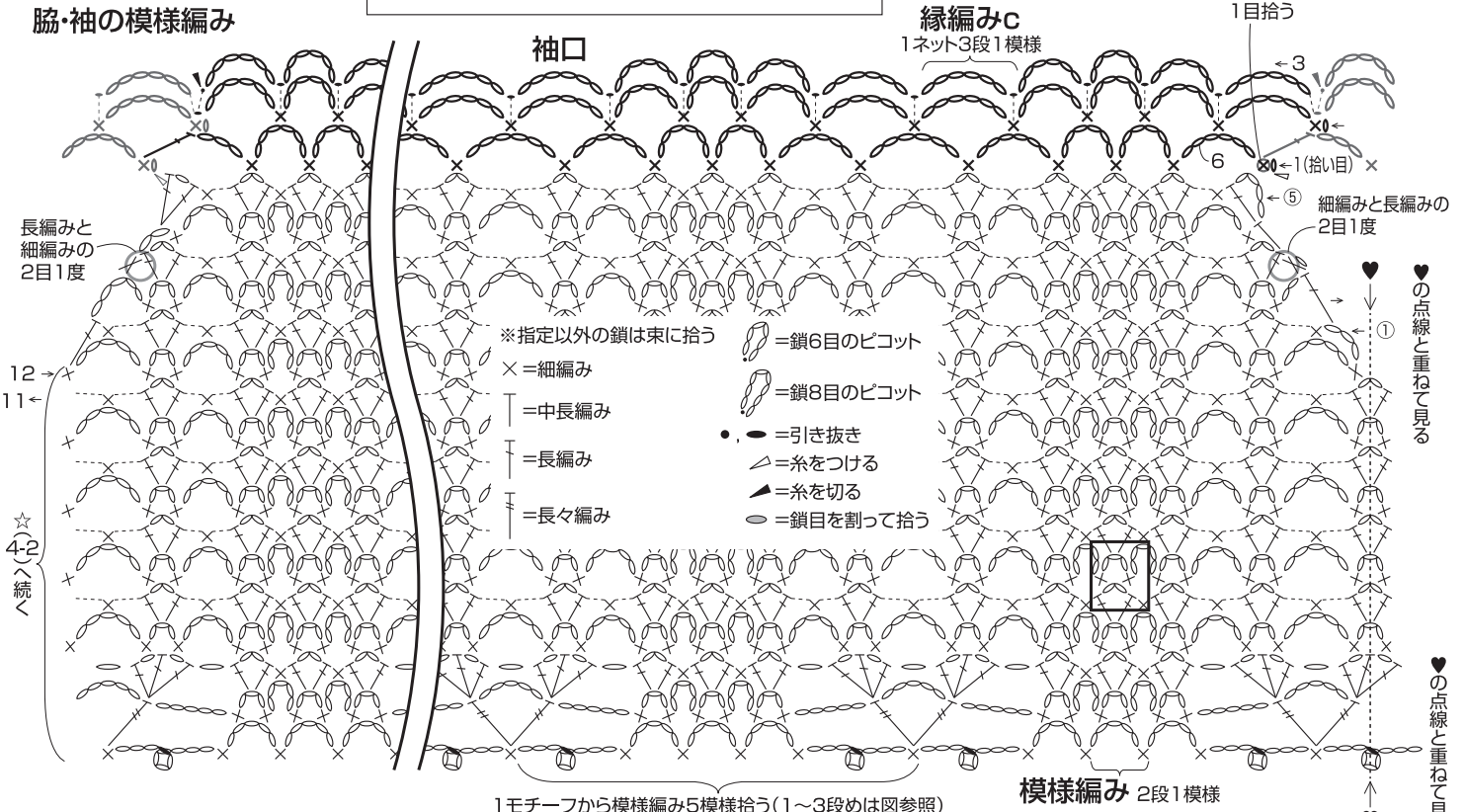

連続モチーフの編み方ポイント

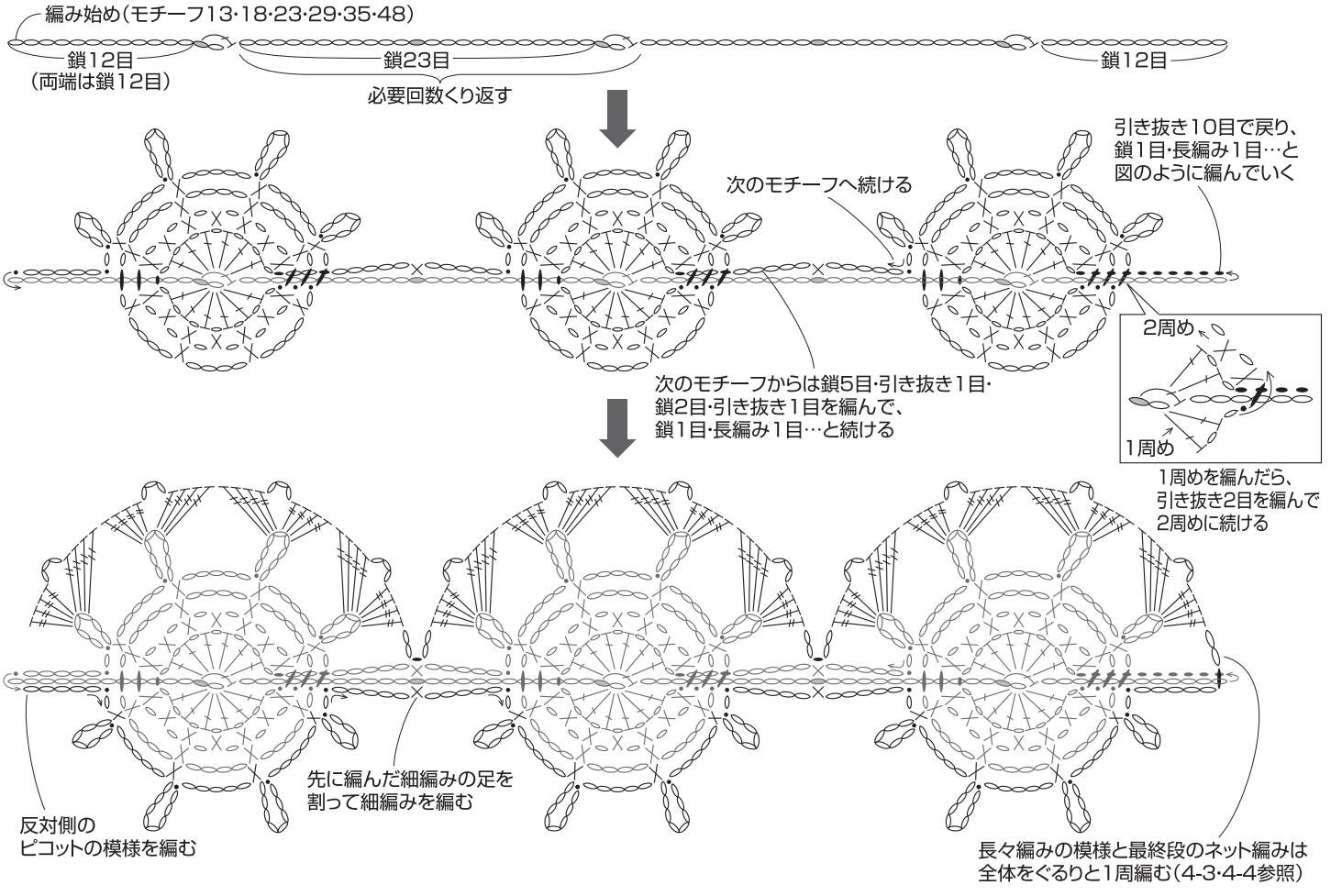

4-1・4-2のレシピを横に並べて見ます

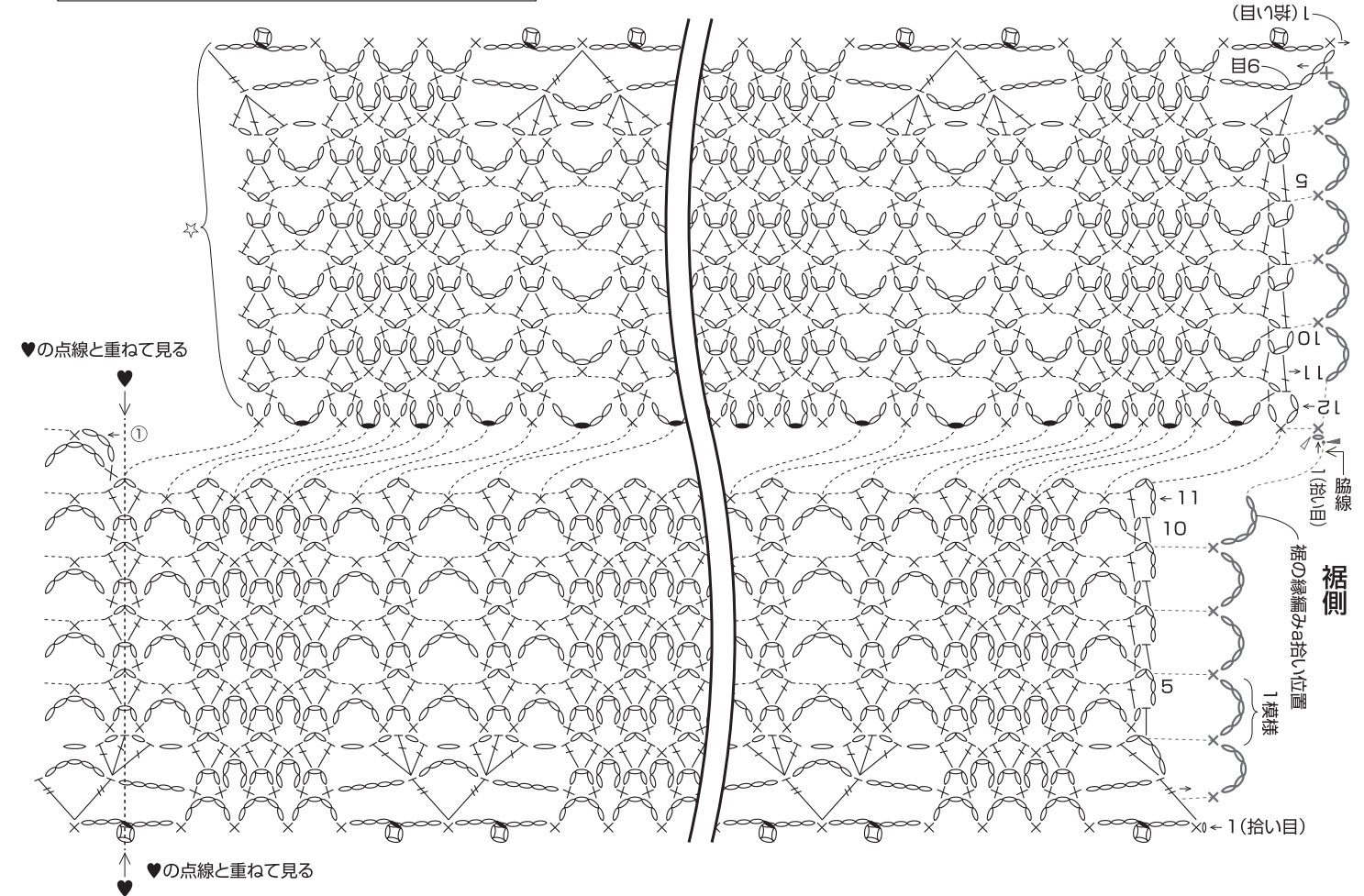

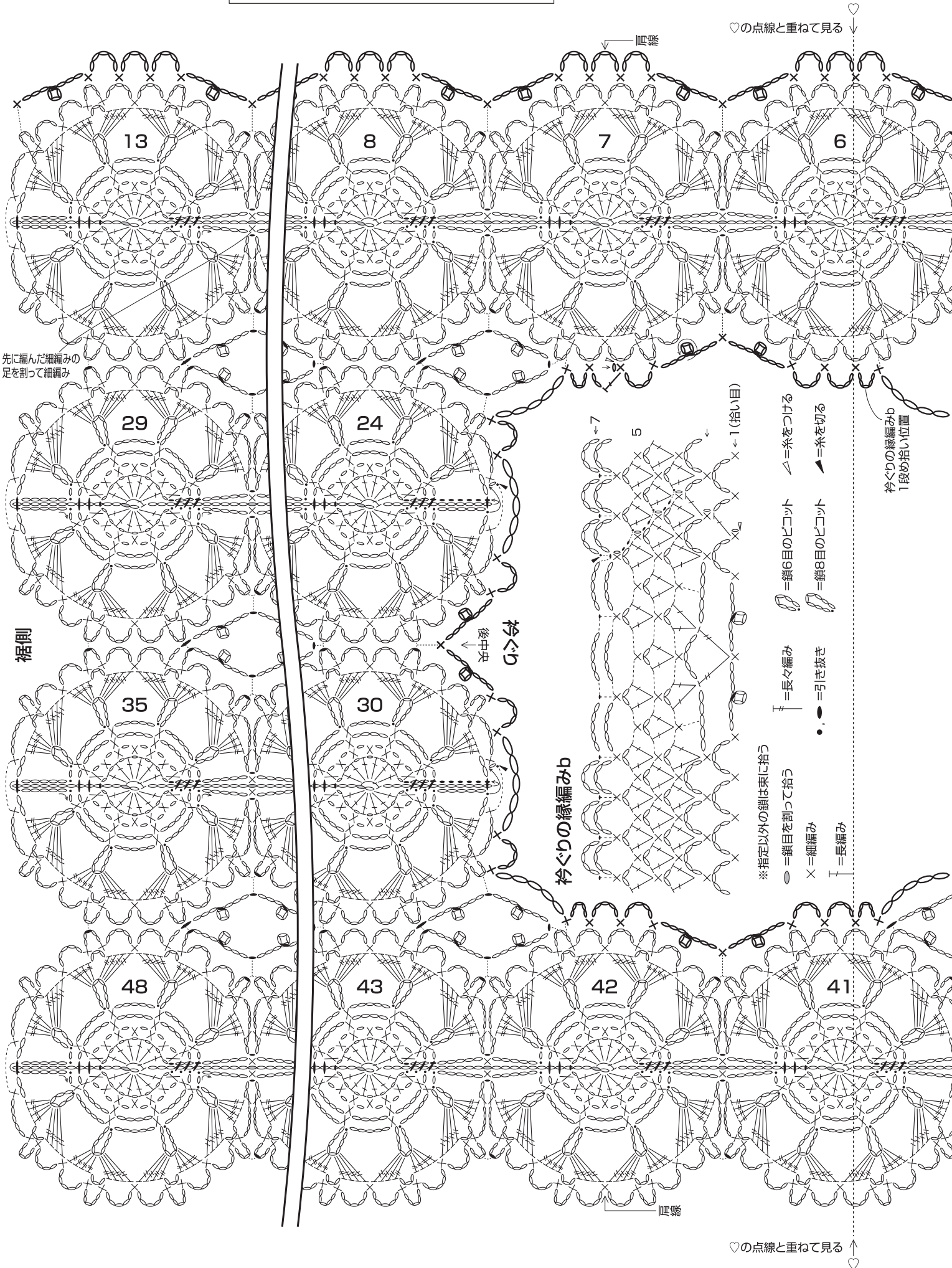

※中央部分(モチーフ6・41)は重複して表記していますのでご注意ください。

4-3・4-4のレシピを横に並べて見ます

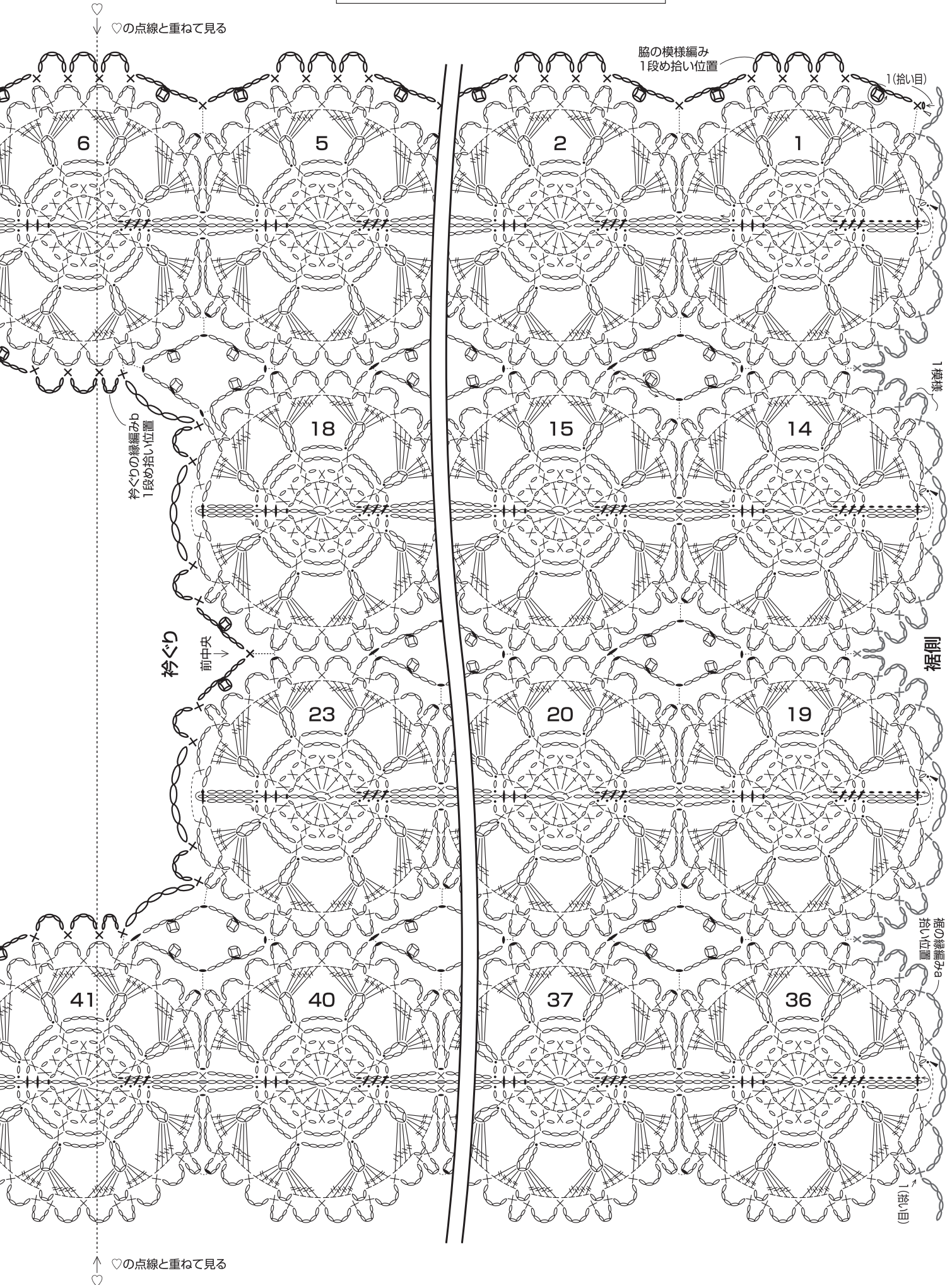

Aiamu Olive アイムオリブ

手編みと手芸の情報誌



▲8月号掲載「横編みの透かし柄スカート」



アイムオリブとは？

ハマナカが毎月1日に発行している
編み物レシピ本

毎号15点以上の作品を掲載していながら、
1冊297円(税込)のおトクな手芸情報誌です。



ハマナカ商店

検索

amuuse-hamanaka.com