

AMU-356 バラのコサージュ

〈2015 S/S〉



デザイン／荒関 まゆみ

●材料

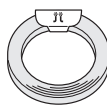

ハマナカ
エコクラフト
(5m巻)

藤色 (No.29)85.5cm
モスグリーン (No.12) 39.5cm

ウラピン・アンティークゴールド・25mm
(H231-006-2) 1ヶ

●用意するもの

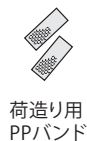

荷造り用
PPバンド

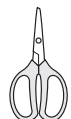

ハマナカ
クラフトハサミ
(H420-001)



ハマナカ手芸用
クラフトボンド
(H464-003)

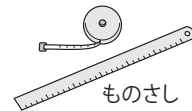

ものさし
(またはメジャー)



洗たくバサミ
(約2~3個)

●でき上がり寸法

●エコクラフトのカット数(下図の裁ち方図参照)

①花びら(型紙a)	藤色	／12本どり	2.5cm×2本
花びら(型紙b)	藤色	／12本どり	2.5cm×4本
花びら(型紙c)	藤色	／12本どり	3cm×6本
花びら(型紙d)	藤色	／12本どり	3.5cm×13本
②茎	モスグリーン	／8本どり	8cm×1本
③花芯	藤色	／6本どり	7cm×1本
④がく(型紙e)	モスグリーン	／8本どり	3cm×5本
⑤葉(型紙f)	モスグリーン	／12本どり	4cm×12本
⑥葉柄	モスグリーン	／2本どり	10cm×6本
⑦金具取り付け台	モスグリーン	／4本どり	4cm×2本
⑧金具巻き紐	モスグリーン	／1本どり	20cm×1本



●エコクラフトの裁ち方(エコクラフトの割き方参照)

■=余り部分

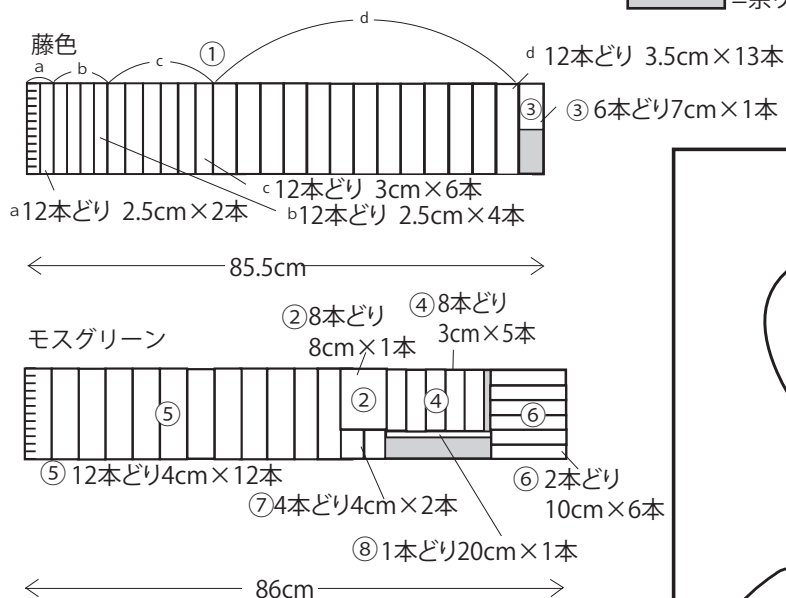

実物大型紙

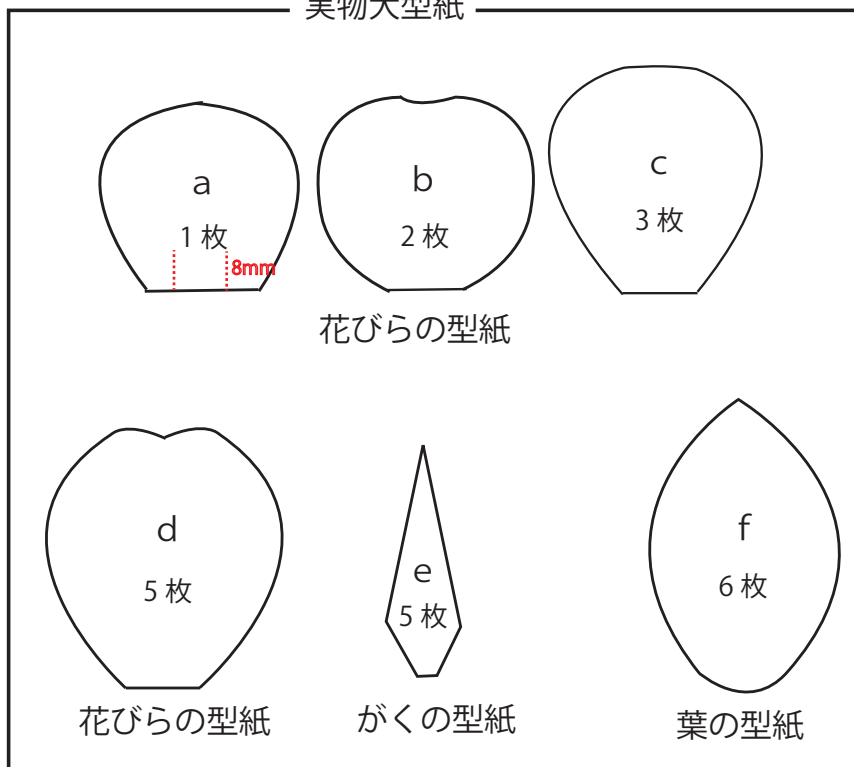

●作り方●

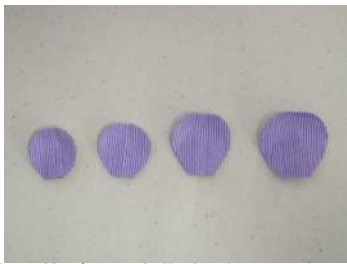

1 ①の花びらを実物大型紙に沿って切り、aは下部の2か所に8mm切り込みを入れ、寄せ合わせてふくらみを付け、b、c、dは上部をカールさせる。



2 ②紐を折り重ねて貼り、4幅で2重にして、茎の先端に③を巻き付け花芯を作る。

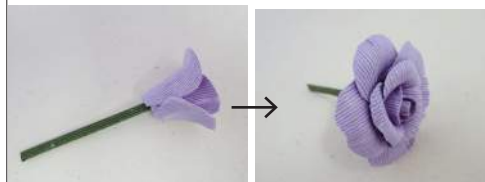

3 花芯に、花びらを巻きつけるように貼り、さらに内側の花びらから順に貼っていく。(b→c→dの順)。



4 がくを付ける(④を型紙eで5枚切り出し、花びらの周りに貼る。)



5 ⑤紐を2枚2mm重ねて貼り、fの型紙で6枚切り出し、葉の縁はややぎざぎざにする。



6 裏側に⑥の葉柄を貼る(葉柄の先端は斜めにカットし、2.5cm接着。)葉を3枚1組みにして2組作る。



7 花の周りに葉をバランスよく配置し、茎、葉柄をひとまとめに貼り、花が正面を向くように茎を折り曲げ、茎を4cm位のところでカットする。



8 金具の取り付け台⑦を2枚貼り合わせ、その上に金具を乗せ、台の裏側にボンドを塗り、金具巻き紐⑧で巻く。



9 ⑧の裏側にボンドをつけ、コサージュの裏側に貼る(取り付け位置は、花の重心より5mmほど上にすると、花が下を向くのを防げる。)