

AMU-569

① フラワーエジングのベビー胴着 (70cm) ② レッグウォーマー

2018S/S

この作品はレシピ3枚です (3-1)



デザイン/川路ゆみこ

◆使用糸 ポーム《無垢綿》クロッシェ100(100g玉巻)

①生成り(401)0.8玉(78g)

②生成り(401)0.2玉(18g)

◆使用針 ハマナカミアミ片かぎ針3/0号

◆サイズ ①胸囲フリーサイズ、着丈29cm

②足まわり15cm、丈14cm

◆ゲージ 模様編みA 26目が10cm、7段が5cm

模様編みB 26目12段が10cm角

模様編みC 26目が10cm、4段が3cm

◆編み方 糸は1本どりで編みます。

①【身頃】共糸鎖の作り目で編み始め、前後身頃続けて模様編みA→Bで編みます。肩を巻きはぎにします。【前立て・衿ぐり・裾、袖ぐり】前後身頃から目を拾い、裾は縁編みb、それ以外は縁編みaで編みます。

【仕上げ】ひもを編み、本体につけます。

②【本体】共糸鎖の作り目をわにして編み始め、模様編みC→Bで編みます。作り目から目を拾い、縁編みbで編みます。

寸法表記について

(例) 45(100目) = 45cm(100目)

38(60段) = 38cm(60段)

① 胴着

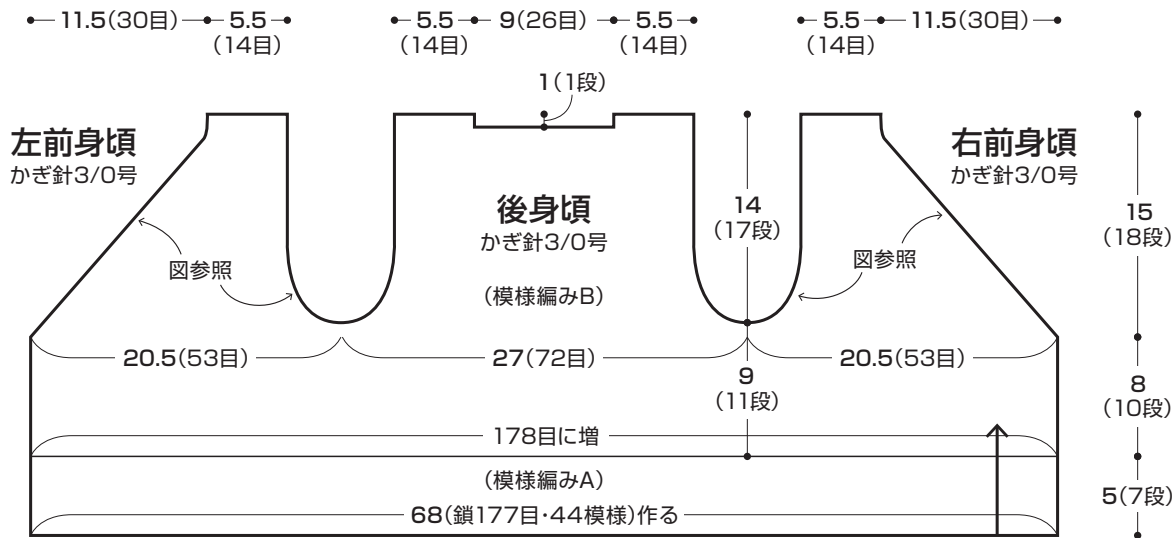

仕上げ

※指定位置(6ヶ所)に、ひもをつける

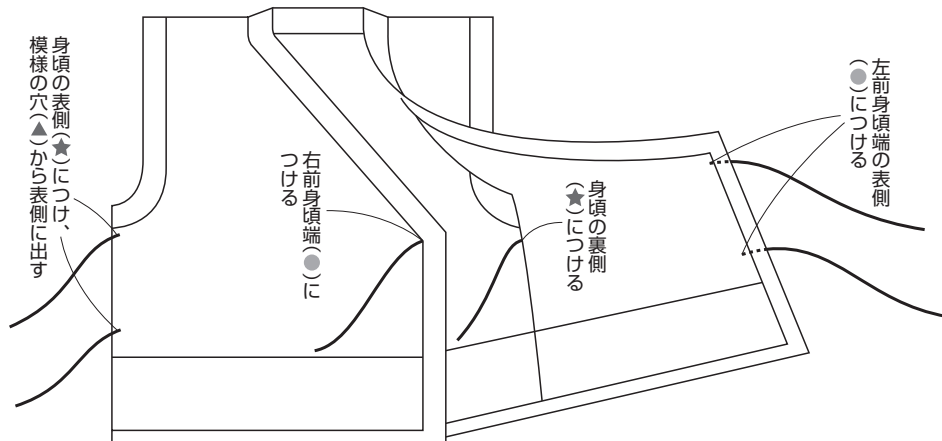

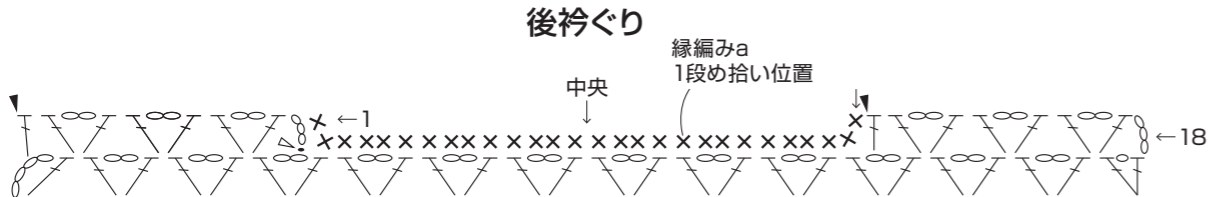

《縁編みの編み方ポイント》

- ① 右前身頃から編み始め、右前立て→右前衿ぐり→後衿ぐり→左前衿ぐり→左前立ての順に縁編みa1段めを編む。
- ② 続けて裾の縁編みbを編む。
- ③ 続けて前立て・衿ぐりの縁編みa2段目を編み、糸を切る。

- ※鎖は束に拾う
- × = 細編み
- ┆ = 長編み
- = 長編み2目の玉編み
- = 引き抜き
- ▷ = 糸をつける
- ◀ = 糸を切る

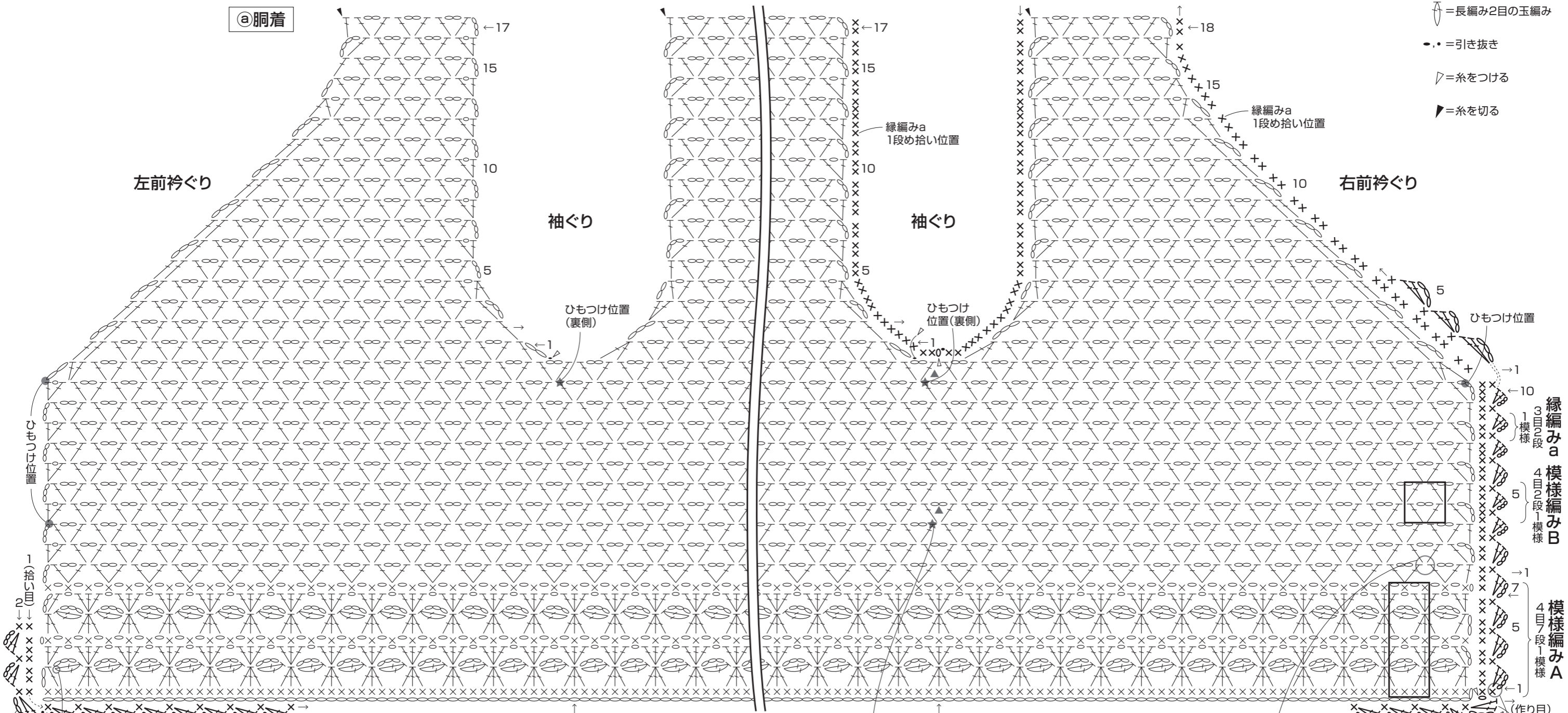

角1模様
続けて縁編みbを編む
ピコットの要領で目を拾う
縁編みb 1模様
左脇線
ひもつけ位置(裏側)
右脇線
長編みの目と目の間を束に拾う
このみ不規則
前立て縁編みaの2段めへ続く
ピコットの要領で目を拾う

前立て・衿ぐり、袖ぐり

(縁編みa)かぎ針3/0号

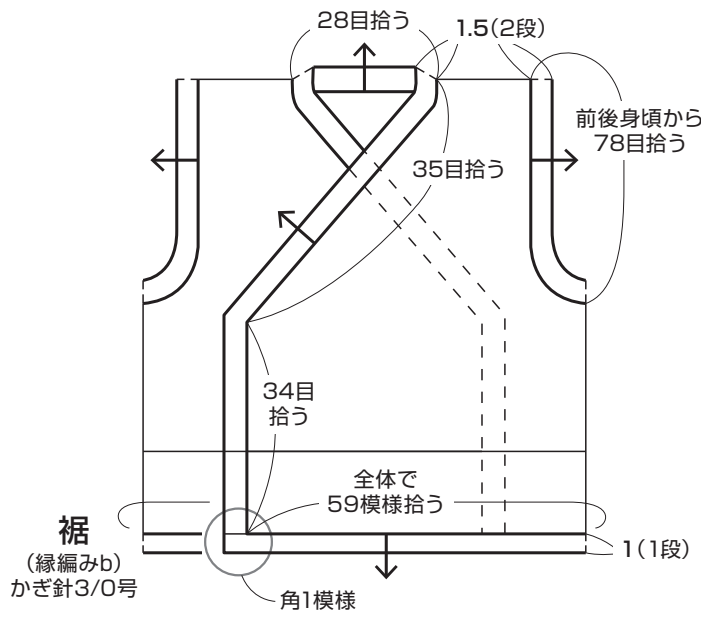

袖ぐりの縁編みa

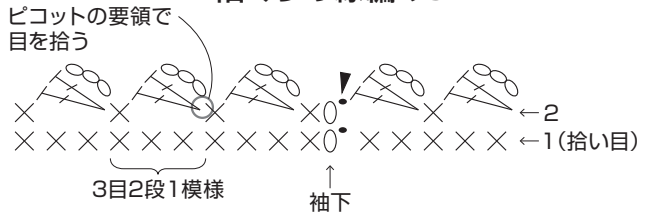

- ※鎖は束に拾う
- × = 細編み
- └ = 長編み
- ∞ = 長編み2目の玉編み
- = 引き抜き
- ▷ = 糸をつける
- ▶ = 糸を切る

ひも (6本) かぎ針3/0号
鎖の裏コブを拾う

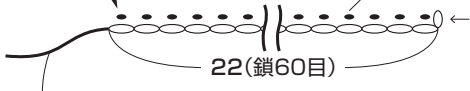

編み始めの糸端を残しておき、本体につける

②レッグウォーマー

本体 足首側

