

# AMU-716 一筆書きのグラデーションバッグ



デザイン/ハマナカ企画

☆でき上がり寸法 口幅約25cm、深さ約15.5cm、マチ約10cm

☆使用糸 エコアンダリヤ(40g玉巻)

使用色	使用量
黒(No.30)	0.9玉

アンダルシアネオ(30g玉巻)

使用色	使用量
白系(No.101)	1.5玉

☆副資材

・ハマナカ カット済みファインネット(Bタイプ)(H200-600-2・黒)……………1枚

☆使用針

ハマナカアミアミ片かぎ針8/0号、毛糸とじ針(H250-706)6本1組

<2020S/S>

この作品はレシピ2枚です(2-1)

## 1 ネットをカットし、組み立てます

図のようにネットをカットし、本体を組み立てて仮止めしておきます。

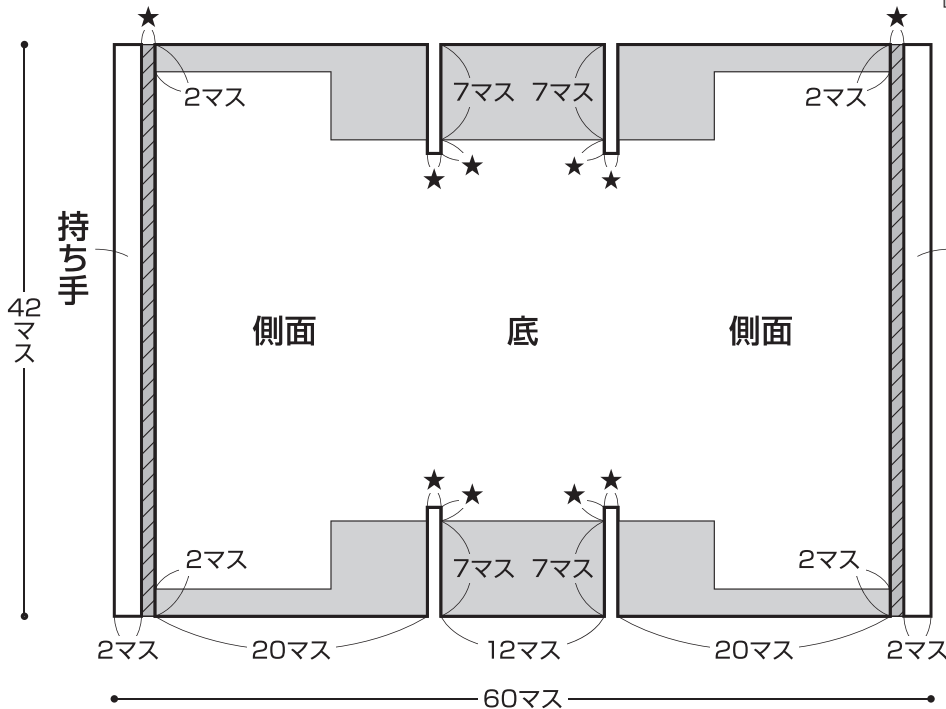

 = カットする部分

 = 重ねて組み立て

★ = 1マス

余ったネットで作れる  
ネット固定パーツをご紹介します!



組み立て図

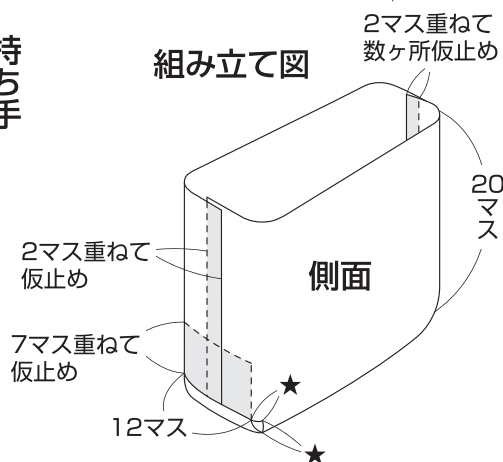

## 3 仕上げます

持ち手と結びひもを編み、本体にとじつけて仕上げます。

 = 引き抜き編み

持ち手(2枚) 黒・1本どり

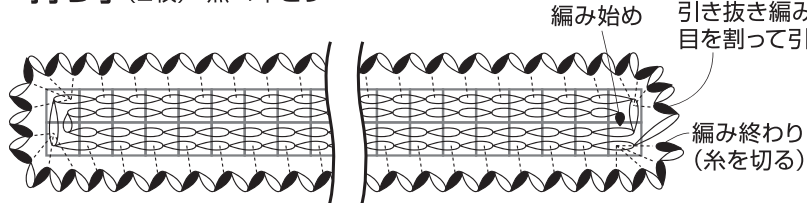

結びひも(2本) 白系・2本どり

1.5cに  
カットする

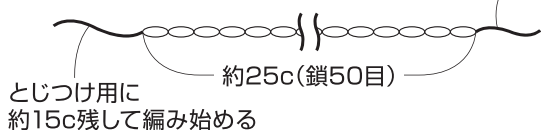

とじつけ用に  
約15c残して編み始める

《糸を止めて裏側で渡す場合》

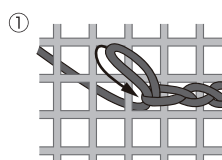

① 編み終わりの目をネットの裏側に引き出します。

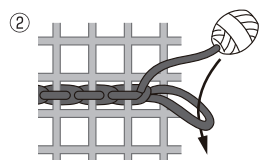

② 目を引っ張って大きくし、その中に糸玉を通して引きしめます。次に編み始めるマスから糸を引き出して編みます。

持ち手のつけ方

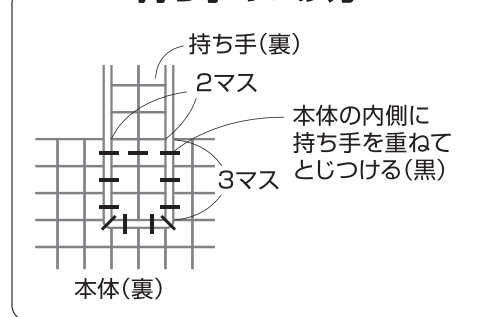

でき上がり図

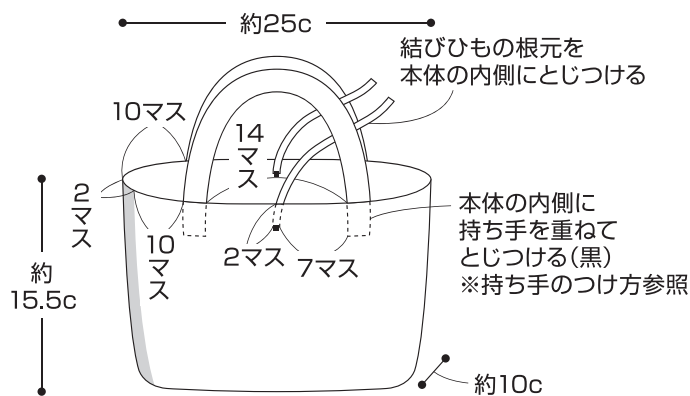

## 2 側面と底を編みます

(1)~(5)の順に編みます。



### (4)・(5)の編み方ポイント

一旦針から糸をはずし、**①**の編み始めの目の裏側から針を出し、編み終わりの目を引き抜く。  
裏側で糸を渡して**②**の列を編み始める。  
**①**と同様に引き抜き、目を広げて糸玉を通し、引きしめて糸を始末する。(※2-1「糸を止めて裏側で渡す場合」参照)

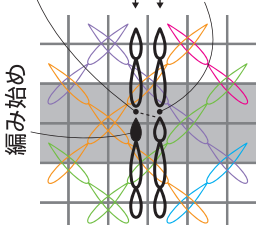

※(5)の編み始めの位置は1マスずれます。

### (3)の編み方

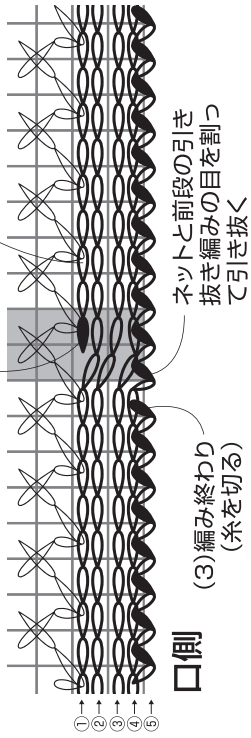

#### チェーンつなぎ

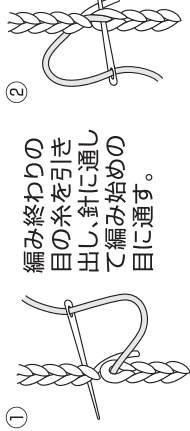

図のように針を通して裏側の始末をする。

口側

ネットと前段の引き抜き編みの目を引いて引き抜く

☆のネットを拾う

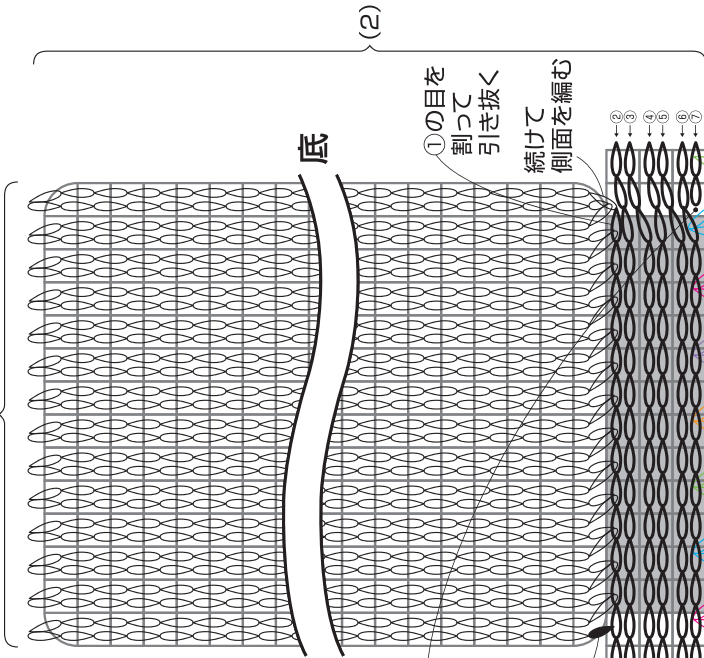

(2) 編み終わり (チェーンつなぎ)

①の目を割って引き抜く

(2) 編み始め①

側面 (1枚)

目を割って引き抜く

①の目を割って引き抜く

☆

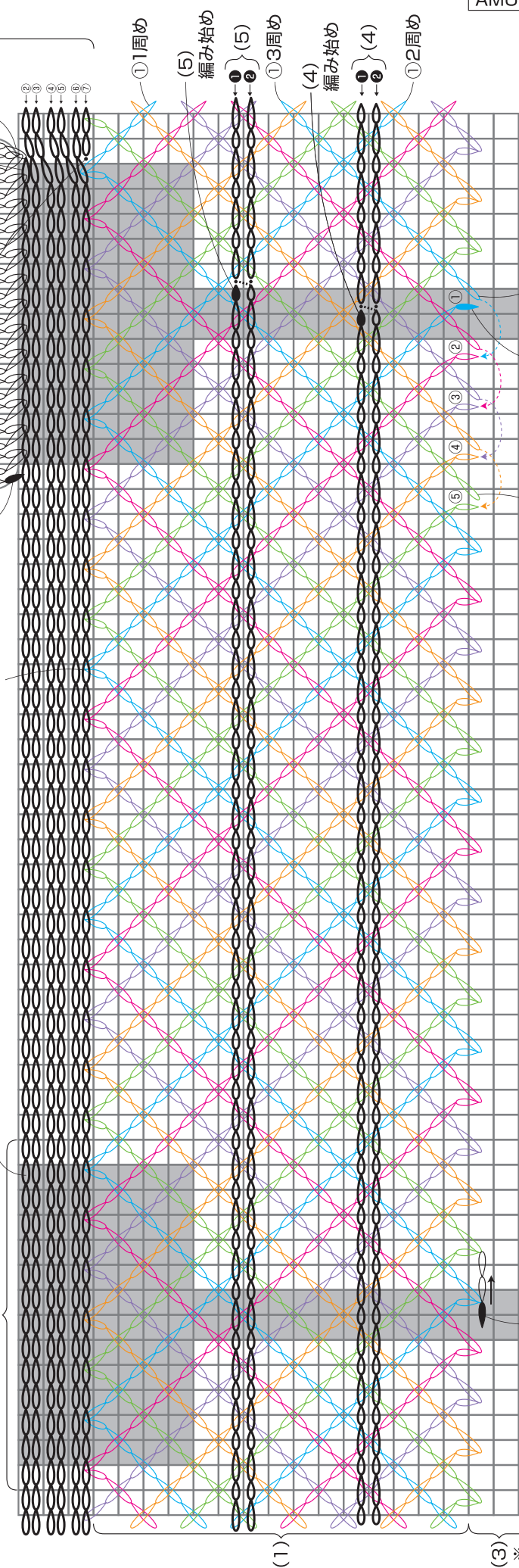

(3) 編み始め

一旦、針から糸をはずし裏側で糸を渡す(※2-1「糸を止めて裏側で渡す場合」参照)

一旦、針から糸をはずし裏側で糸を渡す(※2-1「糸を止めて裏側で渡す場合」参照)

一旦、針から糸をはずし裏側で糸を渡す(※2-1「糸を止めて裏側で渡す場合」参照)

一旦、針から糸をはずし裏側で糸を渡す(※2-1「糸を止めて裏側で渡す場合」参照)

一旦、針から糸をはずし裏側で糸を渡す(※2-1「糸を止めて裏側で渡す場合」参照)

○ = 白糸 (2本どり)  
● = 黒 (1本どり)

○ = 白糸 (2本どり)  
● = 黒 (1本どり)

○ = 白糸 (2本どり)  
● = 黒 (1本どり)

○ = 白糸 (2本どり)  
● = 黒 (1本どり)

○ = 白糸 (2本どり)  
● = 黒 (1本どり)

○ = 白糸 (2本どり)  
● = 黒 (1本どり)

○ = 白糸 (2本どり)  
● = 黒 (1本どり)

※スペースの都合上、編み図を省略しています

※(1)の①~⑤は3周めではじめの位置に戻ります